

1. Comunicación visual/
Communication visuelle/
Banners Displays/
Comunicação visual pag 3
2. Portafolletos/
Porte Brochures/
Brochure Stands/
Porta-folhetos pag 79
3. Ferias y eventos/
Expositions et evenements/
Exhibitions Items/
Feiras e eventos pag 89
4. Cablekit pag 121
5. Pizarras, pantallas/
Tableaux et ecrans/
White boards, Screens/
Quadros, Ecrãs pag 133
6. Soportes de gráfica/
Support pour impressions/
Snapframes/
Suportes para impressão pag 143
7. Acrílicos/
Acryliques/
Leaflet Dispensers/
Acrílicos pag 159
8. Postes/
Poteaux/
Barrier Post/
Postes pag 171
9. PLV/P.O.S. pag 179
10. Señalética/
Signalisation/
Signs/
Sinalética pag 221

- Sistema Señalética Cristal "LOUVRE" / ◀
Système de Signalétique en Vitre "LOUVRE" /
Signs System "LOUVRE" /
- Sistema Sinalética Vidro "LOUVRE"
Sistema Informativo a Pared / ◀
Système Informatif pour Mur /
Sign System Wall /
- Sistema Informativo para Parede
Directorio Curvo "BEYELER" / ◀
Directoir Courbé "BEYELER" /
Directory Sign Curve "BEYELER" /
Directório Curvo "BEYELER" /
- Sistema Banderolas a Pared / ◀
Système Drapeaux pour Mur /
Wall Flag Signs /
- Sistema de Bandeirolas para Parede
Sistema de Señalización Aéreo / ◀
Système de Signalisation Suspendu /
Suspended Signs /
- Sistema de Sinalização Aéreo
Sistema de Sobremesa / ◀
Chevalet de Bureaux /
Desk Signs /
Sistema Sob Mesa
- Sistema de Perfil a Pared / ◀
Système de Profil pour Mur /
Wall Profile /
- Sistema de Perfil para Parede
Sistema de Señalización Exterior / ◀
Système de Signalisation Extérieur /
Outdoor Sing /
- Sistema de Sinalização Exterior
Embellecedores Separadores / ◀
Separateurs Decoratifs /
Wallmount Panel Supports /
Separadores Decorativos
- Embellecedores / ◀
Separateurs /
Screw Covers /
Decorativos
- Separadores / ◀
Separateurs /
Side Grip /
Separadores
- Sujeta estantes / ◀
Suspension d'étagères /
Panel Support /
Suspensão para Estantes

Sistema Señalética Cristal "LOUVRE"/Système de Signalétique en Vitre "LOUVRE"/ Signs System "LOUVRE"/Sistema Sinalética Vidro "LOUVRE"



Sistema de señalización interior compuesto por un "sandwich" de cristal de 3mm de espesor cada uno.
Se suministra en kits completos.

*Contenido:

- Perfil de aluminio. (1 ó 2).
- Dos cristales de 3mm de espesor.
- Tapas laterales de plástico.
- Llave para el montaje.

*Uso: Interior. Salas de juntas, oficinas, portales, etc.

*Materiales recomendados: Papel fotográfico, vinilo de corte, etc.

Fácil y rápido montaje.

Tornillería de fijación no incluidos.

PERFIL SENCILLO/ PROFIL SIMPLE/ SIMPLE PROFILE/ PERFIL SIMPLES		15571	105x105mm
		15572	105x149mm
		15573	149x105mm
		15574	149x149mm
		15575	149x210mm
		15576	210x149mm
		15577	297x105mm
		15578	297x149mm
		15579	297x210mm
		15580	420x149mm
		15581	594x149mm
		15582	840x149mm
		15583	840x210mm

PERFIL DOBLE/ PROFIL DOUBLE/ DOUBLE PROFILE/ PERFIL DUPLO		15584	210x297mm
		15585	297x420mm
		15586	297x594mm
		15587	420x297mm
		15588	594x420mm
		15589	840x149mm
		15590	594x840mm



Système de signalisation intérieur composé par une sandwich de verre avec 3mm d'épaisseur chacune. On les vend en jeux complets.

*Contenu:

- Profil d'aluminium. (1 ou 2).
- Deux vitre de 3mm d'épaisseur.
- Bouchons latérales.
- Outil pour le montage.

*Utilisation: intérieur, sales de réunion, bureaux, façade, etc.

*Matériels recommandés: papier photographique, vinyle de coupe, etc.

Montage rapide et facile.

Vis non inclus.



Glass system signs. Includes two glasses 3mm thickness.

*Includes:

- Aluminium profile. (1 or 2).
- Two 3mm thickness glasses.
- Plastic endcaps.
- Screw key.

*Indoor use: Shops, office, etc.

*Easy and quick to assemble.



Sistema de sinalização interior composto por uma "sandwich" de vidro de 3mm de espessura cada uma.

Fornece-se em kits completos.

*Conteúdo:

- Perfil de alumínio. (1 ou 2).
- Dois vidros de 3mm de espessura.
- Tampas laterais de plástico.
- Ferramenta para a montagem.

*Uso: Interiores, salas de reuniões, escritórios, fachadas, etc.

*Materiais recomendados: Papel fotográfico, vinil de corte, etc.

Montagem rápida e fácil.

Parafusos não incluídos.

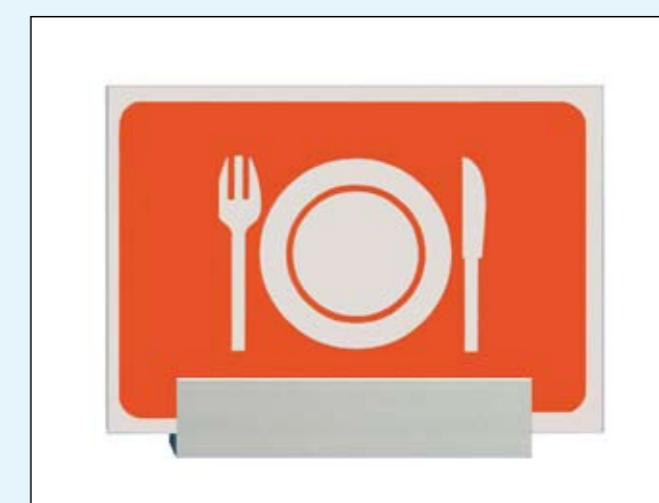
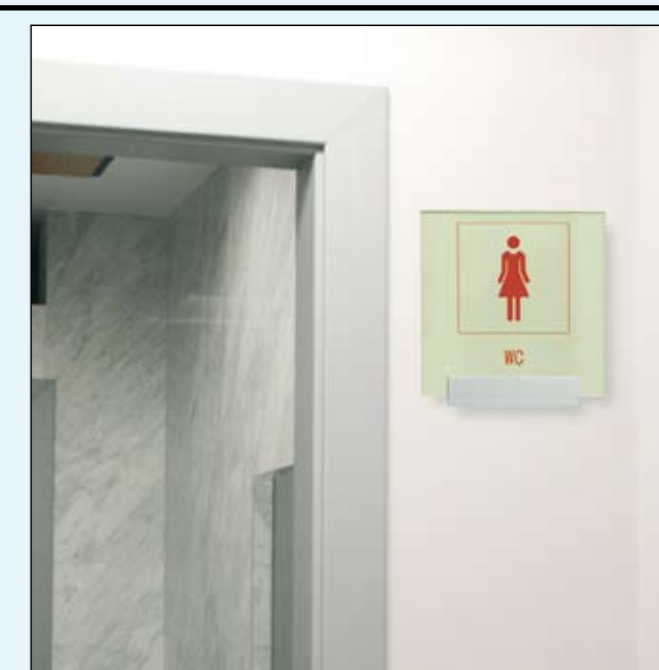
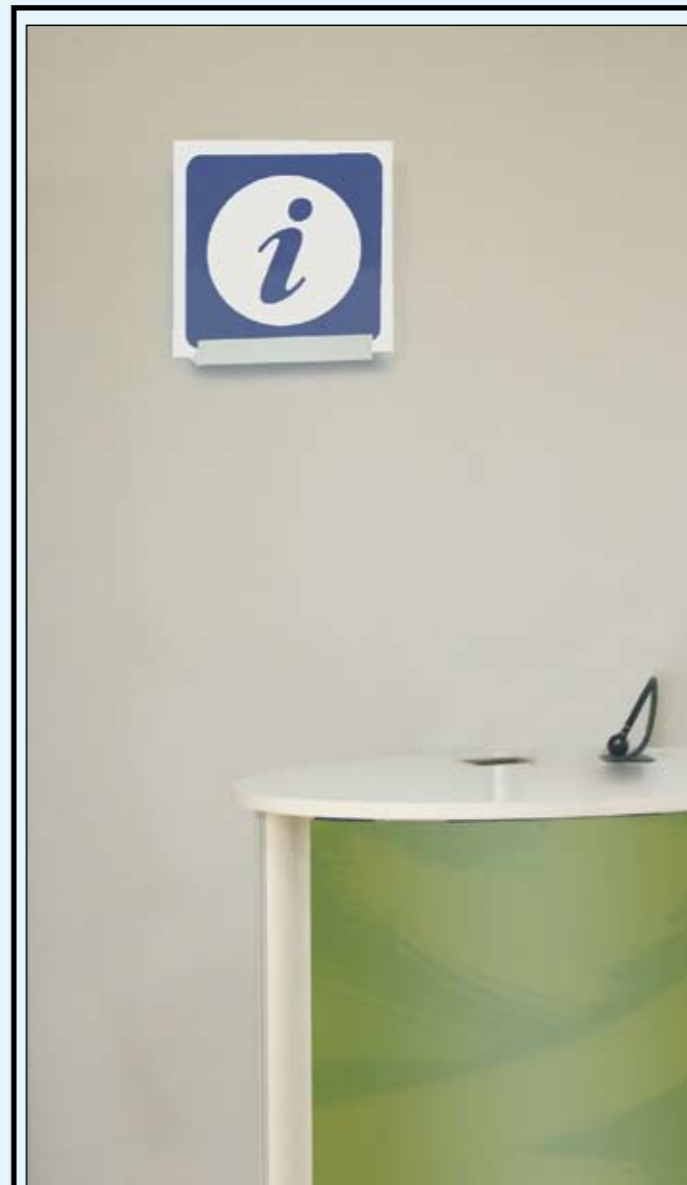

Instalación:

1. Sujete la superficie de aluminio con tornillos en el lugar donde usted quiera.
2. Introducir el cristal en la superficie de aluminio. Fijar con tornillo.
3. Fije las dos superficies juntas con el tornillo inferior.
4. Coloque las tapas de plástico en los extremos de la superficie de aluminio.



Installation:

1. Fixer la surface d'aluminium avec les vis où vous souhaitez.
2. Introduire le verre dans la surface d'aluminium. Fixer avec la vis.
3. Fixer les deux surfaces ensemble en utilisant la vis inférieure.
4. Placer les bouchons de plastique dans l'extrémité de la surface d'aluminium.



Install explain:

1. Secondly fasten the groove with screws to the place where you want to set.
2. Firstly, clamp the glass into the aluminium alloy groove.
3. Fix and fasten the two grooves together with screws.
4. Stick the two covers into both end.



Instalação:

1. Fixe a superfície de alumínio com os parafusos onde pretender.
2. Introduzir o vidro na superfície de alumínio. Fixar o parafuso.
3. Fixe as duas superfícies juntas com o parafuso inferior.
4. Coloque as tampas de plástico nos extremos da superfície de alumínio.

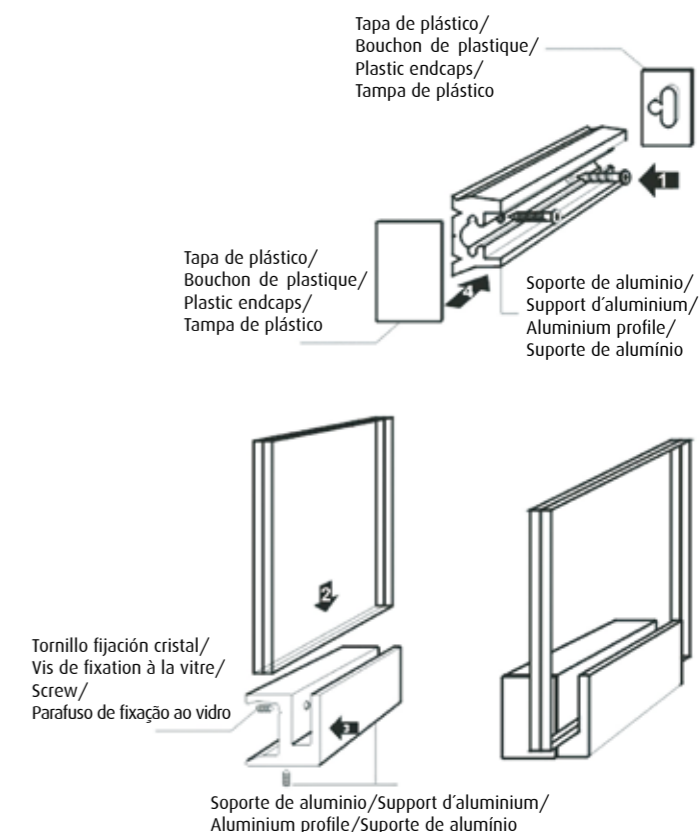

Informativo Recto Estándar "BARGELLO"/Système Informatif Standard Droit "BARGELLO"/Sign System Straight "BARGELLO"/Informativo Recto Estándar "BARGELLO"



Sistema informativo RECTO ESTÁNDAR, compuesto de perfilaría de aluminio RECTA y placas de aluminio.
Disponibles en formatos estándar de varios tamaños.
Se suministra en kits completos.

*Contenido:

- Perfil de aluminio RECTO.
- Plásticos de fijación.
- Placa de aluminio.
- Tapas laterales.

*Uso: Interior. Señalización de oficinas, hall, puertas de acceso, salas de juntas, etc.

*Materiales recomendados: Vinilo de corte e impresión digital.

*Aplicación: mediante tornillos o adhesivo doble cara.

Fácil y rápido montaje.

Gráfica y tornillería no incluidos.



Aluminium wall signs "STRAIGHT". Straight aluminium lateral profile. Complete Kits.

*Includes:

- Straight lateral aluminium profile.
- Plastic pieces for fixing.
- Aluminium straight sign profile.
- Plastic endcaps.

*Indoor use: Office, bathroom, building, etc.

*Easy and quick to assemble.



Système informatif STANDARD DROIT composé par un profil d'aluminium droit et des plaques d'aluminium. Disponible en plusieurs dimensions de formats standard.

On les fournit en jeux complets.

*Contenu:

- profil d'aluminium droit.
- Plastique de fixation.
- Plaque d'aluminium.
- Bouchons latérales.

*Utilisation: intérieures, signalisation de bureaux, hall d'entrée, porte d'accès, salles de réunion, etc.

*Matériels recommandés: vinyle de coupe et impression digital.

*Application: au moyen de vis ou adhésif de double face.

Montage facile et rapide.

Vis non inclus.



Sistema informativo RECTO STANDAR, composto de perfilaria de alumínio Recta e placas de alumínio.

Disponível em formatos standar de vários tamanhos.

Fornece-se em Kits completos.

*Conteúdo:

- Perfil de alumínio RECTO.
- Plásticos de fixação.
- Placa de alumínio.
- Tampas laterais.

*Uso: Interiores, sinalização de escritórios, hall, porta de acesso, salas de reuniões, etc.

*Materiais recomendados: Vinil de corte e impressão digital.

*Aplicação: mediante parafusos ou adesivo duplo.

Montagem fácil e rápida.

Impressão e parafusos não incluídos.



Instalación:

1. Realizar unos agujeros en los huecos ovalados que hay en las tapas laterales. (Este paso no se sigue si se va a fijar con cinta de doble cara.)
2. Atornillar a la pared las tapas, ajustándose a la anchura del perfil de aluminio. En el caso de la cinta de doble cara se pone en la parte trasera de las tapas y se coloca sobre la pared como lo dicho anteriormente.
3. Una vez sujetas las tapas a la pared, se coloca encima el perfil de aluminio presionando, hasta que quede sujeto.



Installation:

1. Faire quelques perforations dans les cavités ovales des bouchons latérales. (Cet étape ne se suit pas au cas où se choisit faire la fixation avec ruban adhésif double).
2. Visser au mur les bouchons, en les ajustant à la largeur du profil d'aluminium. Si on utilise le ruban double, on le place dans la partie arrière des bouchons et après dans le mur, comme dans la description précédente.
3. Une fois fixes les bouchons dans le mur, on les place en haut le profil d'aluminium, en faisant pression jusqu'à ce qu'il soit sûr.



Install explain:

1. Make holes in the oval plastic pieces there are in the covers side. (If you will fix with double face adhesive don't make this step).
2. Fix and fasten the groove with the screws.
3. Push the aluminium pictogram over the lateral profiles.



Instalação:

1. Fazer algumas perfurações nas cavidades ovaladas que estão nas tampas laterais. (Este passo não se segue caso se opte por fazer a fixação com fita adesiva dupla).
2. Aparafusar à parede as tampas, ajustando à largura do perfil de alumínio. No caso da fita dupla, coloca-se na parte traseira das tampas e coloca-se na parede, como a descrição anterior.
3. Uma vez fixas as tampas na parede, coloca-se em cima o perfil de alumínio, pressionando até que fique seguro.

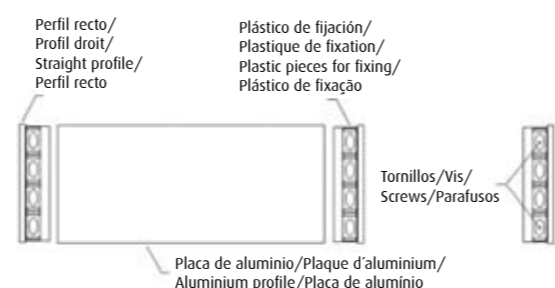

15634	60x120mm
15635	60x220mm
15636	60x300mm
15637	90x150mm
15638	90x220mm
15639	90x300mm
15668	124x120mm
15640	124x150mm
15641	124x220mm
15642	124x300mm
15670	150x150mm
15643	150x220mm
15644	150x300mm
15645	150x400mm
15672	180x180mm
15646	60x500mm
15647	90x500mm
15648	124x500mm
15649	150x500mm
15650	180x500mm

Informativo Recto Estándar "ORSAY"/Système Informatif Standard Droit "ORSAY"/Sign System Straight "ORSAY"/Informativo Recto Estándar "ORSAY"



Sistema informativo RECTO ESTÁNDAR, compuesto de perfilaría de aluminio CURVA y placas de aluminio.
Disponibles en formatos estándar de varios tamaños.
Se suministra en kits completos.

*Contenido:

- Perfil de aluminio CURVO.
- Plásticos de fijación.
- Placa de aluminio.
- Tapas laterales.

*Uso: Interior. Señalización de oficinas, hall, puertas de acceso, salas de juntas, etc.

*Materiales recomendados: Vinilo de corte e impresión digital.

*Aplicación: mediante tornillos o adhesivo doble cara.

Fácil y rápido montaje.

Tornillería no incluida.



Aluminium wall signs "STRAIGHT". Curve aluminium lateral profile. Complete Kits.

*Includes:

- Curve lateral profile.
- Plastic Pieces for fixing.
- Aluminum curve sign profile.
- Plastic endcaps.

*Indoor Use: Office, building, warehouse, etc.

*Easy and quick to assembly.



15651	60x120mm
15652	60x220mm
15653	60x300mm
15654	90x150mm
15655	90x220mm
15656	90x300mm
15657	124x150mm
15658	124x220mm
15659	124x300mm
15660	150x220mm
15661	150x300mm
15662	150x400mm
15663	60x500mm
15664	90x500mm
15665	124x500mm
15666	150x500mm
15667	180x500mm



Système informatif standard droit composé par un profil d'aluminium courbé et des plaques d'aluminium. Disponible en plusieurs dimensions de formats standard.

On les fournit en jeux complets.

*Contenu:

- Profil d'aluminium courbé.
- Plastique de fixation.
- Plaque d'aluminium.
- Bouchons latérales.

*Utilisation: intérieures, signalisation de bureaux, hall d'entrée, porte d'accès, salles de réunion, etc.

*Matériels recommandés: vinyle de coupe (imprimé) et impression digital.

*Application: au moyen de vis ou adhésif de double face.

Montage facile et rapide.

Vis non inclus.



Sistema informativo RECTO STANDAR, composto de perfilaria de alumínio CURVA e placas de alumínio.

Disponível em formatos standar de vários tamanhos.

Fornece-se em kits completos.

*Conteúdo:

- Perfil de alumínio CURVO.
- Plásticos de fixação.
- Placa de alumínio.
- Tampas laterais.

*Uso: Interiores, Sinalização de escritórios, hall, portas de acesso, salas de reuniões, etc.

*Materiais recomendados: Vinil de corte e impressão digital.

*Aplicação: mediante parafusos ou adesivo duplo.

Montagem fácil e rápida.

Parafusos não incluídos.



Instalación:

1. Realizar unos agujeros en los huecos ovalados que hay en las tapas laterales. (Este paso no se sigue si se va a fijar con cinta de doble cara.)
2. Atornillar a la pared las tapas, ajustándose a la anchura del perfil de aluminio. En el caso de la cinta de doble cara se pone en la parte trasera de las tapas y se coloca sobre la pared como lo dicho anteriormente.
3. Una vez sujetas las tapas a la pared, se coloca encima el perfil de aluminio presionando, hasta que quede sujeto.



Installation:

1. Faire quelques perforations dans les cavités ovales des bouchons latérales. (Cet étape ne se suit pas au cas où se choisit faire la fixation avec ruban adhésif double).
2. Visser au mur les bouchons, en les ajustant à la largeur du profil d'aluminium. Dans le cas d'utiliser ruban double, on le place dans la partie arrière des bouchons et après dans le mur, comme dans la description précédente.
3. Une fois fixes les bouchons dans le mur, on les place en haut du profil d'aluminium, en faisant pression jusqu'à ce qu'il soit sûr.



Install explain:

1. Make holes in the oval plastic pieces there are in the covers side. (If you will fix with double face adhesive don't make this step).
2. Fix and fasten the groove with the screws.
3. Push the aluminium pictogram over the lateral profiles.

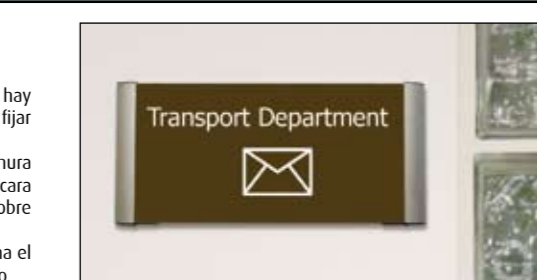
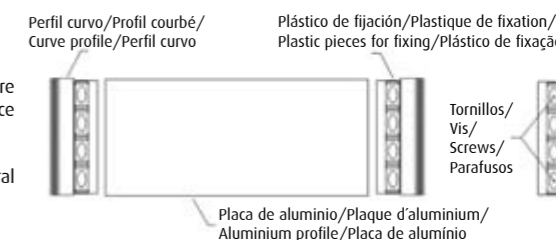

Instalação:

1. Fazer algumas perfurações nas cavidades ovaladas existentes nas tampas laterais (Este passo não se segue caso se opte por fazer a fixação com fita adesiva dupla).
2. Aparafusar à parede as tampas, ajustando à largura do perfil de alumínio. No caso da fita dupla, coloca-se na parte traseira das tampas e coloca-se na parede, como a descrição anterior.
3. Uma vez fixas as tampas na parede, coloca-se em cima o perfil de alumínio, pressionando até que fique seguro.



Informativo Curvo Estandar "HERMITAGE"/Système Informatif Standard Courbé "HERMITAGE"/ Sign System Curve "HERMITAGE"/Informativo Curvo Standar "HERMITAGE"

ES Sistema informativo CURVO ESTANDAR, compuesto de placas de aluminio curvas. Disponible en formatos estandar de varios tamaños. Se suministra en kits completos.

- *Contenido:
- Piezas de fijación.
 - Placa de aluminio CURVA (no anodizada).
- *Uso: Interior. Señalización de oficinas, hall, puertas de acceso, salas de juntas, etc.
- *Materiales recomendados: Impresión digital o pintura epoxy.
- *Aplicación: mediante tornillos.
- Fácil y rápido montaje.
- Tornillería no incluida.

UK Aluminium wall sign "CURVE". Different sizes are available. Complete kits.

- *Includes:
- Pieces for fixing.
 - Aluminium curve sign profile.
- *Indoor use: Office, building, shops, etc.
- *Easy and quick to assemble.

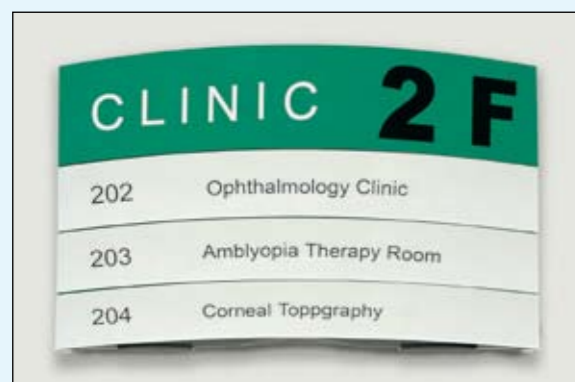

15696	70x215mm
15697	70x270mm
15698	70x425mm
15699	70x530mm
15700	70x600mm
15701	140x215mm
15702	140x270mm
15703	140x425mm
15704	140x530mm
15705	140x600mm
15706	210x215mm
15707	210x270mm
15708	210x425mm
15709	210x530mm
15710	210x600mm
15711	245x215mm
15712	245x270mm
15713	245x425mm
15714	245x530mm
15715	245x600mm



*15718

FR Système informatif standard courbé composé par un profil d'aluminium droit et des plaques d'aluminium. Disponible en plusieurs dimensions de formats standard. On les fournit en jeux complets.

- *Contenu:
- Pièce de fixation.
 - Plaque d'aluminium courbé (non anodisé).
- *Utilisation: intérieures, signalisation de bureaux, hall d'entrée, porte d'accès, salles de réunion, etc.
- *Matériels recommandés: vinyle de coupe (imprimé) et impression digital.
- Application: au moyen de vis ou adhésif de double face.
- Montage facile et rapide.
- Vis non inclus.

PT Informativo Curvo standar, composto por placas de alumínio curvas. Disponível em formatos standar, de vários tamanhos. Fornece-se em Kits completos.

- *Conteúdo:
- Peças de fixação
 - Placa de alumínio CURVA (não anodizado).
- *Uso: Interiores, Sinalização de escritórios, hall, portas de acesso, salas de reuniões, etc.
- *Materiais recomendados: Impressão digital ou pintura epoxy.
- *Aplicação: mediante parafusos.
- Montagem fácil e rápida.
- Parafusos não incluídos.



- ES** **Instalación:**
1. Usando las tapas del directorio podemos tener un punto de referencia para fijarlo. (Fig. 1 y 2).
 2. El tamaño del directorio nos da la distancia para fijar el segundo soporte. (Fig. 3 y 4).
 3. Se comprueba su posición. (Fig. 5 y 6).
 4. Se marca la distancia superior y se fija las siguientes tapas más el perfil. (Fig. 7, 8 y 9).
 5. Se concluye su montaje poniendo los seguros (Fig. 10).

- UK** **Install Explain:**
1. Using the covers of the directory as a reference point for fixing. (Fig. 1 y 2).
 2. The size of the directory will give us the distance to set the second support. (Fig. 3 y 4).
 3. Check the position. (Fig. 5 y 6).
 4. Mark the top distance and set the following covers and profile. (Fig. 7, 8 y 9).
 5. For finish, put the insurance. (Fig. 10).

ES *Si necesita componer un directorio, disponemos de un perfil de aluminio que facilita su montaje. Dicha pieza, sustituiría a la que lleva cada kit en su parte trasera, permitiendo de esta manera a la unión de varias lamas con solo un perfil (ver foto contigua).

UK *If you need make a own directory, we have a aluminium profile that facilitates their assembly. This profile replacing those that are included in each kit in his back side and allows fix several curve sign with only one aluminium profile.

- FR** **Installation:**
1. En utilisant les bouchons du directorio nous pouvons avoir un point de référence pour sa fixation. (Fig. 1 et 2)
 2. La dimension du directorio nous donne la distance pour fixer le deuxième support. (Fig. 3 et 4)
 3. Vérifier sa position (Fig. 5 et 6)
 4. Marquer la distance supérieure et fixer les suivantes bouchons avec le profil. (Fig. 7, 8 et 9).
 5. Conclure le montage (Fig. 10).

- PT** **Instalação:**
1. Usando as tampas do directório podemos ter um ponto de referência para a fixação. (Fig. 1 e 2)
 2. O tamanho do directório dá-nos a distância para fixar o segundo suporte. (Fig. 3 e 4)
 3. Comprova-se a sua posição (Fig. 5 e 6)
 4. Marca-se a distância superior e fixa-se as seguintes tampas e o perfil. (Fig. 7, 8 e 9).
 5. Conclui-se a sua montagem (Fig. 10).

FR *Si vous avez besoin de composer un directory, nous disposons d'un profil d'aluminium qui facilite son montage. Cette pièce, substituerait celle qui est incluse dans la partie arrière de chaque jeu, en permettant de cette manière l'union de plusieurs étagères avec seulement un profil (voir photo).

PT *Se necessitar compor um directório, dispomos de um perfil de alumínio que facilita a sua montagem. Esta peça, substituiria a que inclui cada kit na sua parte traseira de cada kit, permitindo desta maneira a união de várias prateleiras com apenas um perfil (ver foto).



Perfil (Precio por metro lineal)/
Profil (Prix par mètre linéal)/
Profile (Price for linear meter)/
Perfil (Preço por metro linear)

*15718 60mm

Informativo Curvo Estandar "ESPECIAL"/Système Informatif Standard Courbé "ESPECIAL"/ Sign System Curve Standard "ESPECIAL"/Informativo Curvo Standar "ESPECIAL"

ES Sistema informativo CURVO ESTANDAR, compuesto de perfilera de aluminio CURVO y placas de aluminio. Disponible en formatos estandar de varios tamaños. Se suministra en kits completos.

- *Contenido:
- Perfil de aluminio CURVO.
 - 2 Tapas laterales.
 - Placa de aluminio CURVA.
- *Uso: Interior. Señalización de oficinas, hall, puertas de acceso, salas de juntas, etc.
- *Materiales recomendados: Vinilo de corte e impresión digital.
- *Aplicación: mediante tornillos o adhesivo doble cara.
- Fácil y rápido montaje.
- Tornillería no incluida.

FR Système informatif standard courbé composé d'un profil d'aluminium courbé et plaques d'aluminium. Disponible en plusieurs dimensions de formats standard. On les fournit en jeux complets.

- *Contenu:
- Profil d'aluminium courbé.
 - Pièce de fixation.
 - plaque d'aluminium courbé.
- *Utilisation: intérieures, signalisation de bureaux, hall d'entrée, porte d'accès, salles de réunion, etc.
- *Matériels recommandés: vinyle de coupe et impression digital.
- *Application: au moyen de vis ou adhésif de double face.
- Montage facile et rapide.
- Vis non inclus.

UK Curved profile wall "Especial" with silver anodised aluminium frame. Includes a transparent sleeve allows you to add paper with text or pictograms. Complete kits. Fixing by screws or double face adhesive.

- *Includes:
- Curved aluminium profile.
 - Two plastic endcaps.
 - Aluminium directory.
- *Indoor use: Office, warehouse, shops, etc.
- *Easy and quick to assemble.



PT Sistema informativo CURVO STANDAR, composto de perfilaria de alumínio CURVO e placas de alumínio. Disponível em formatos standar e vários tamanhos. Fornece-se em kits completos.

- *Conteúdo:
- Perfil de alumínio CURVO.
 - 2 tampas laterais.
 - Placa de alumínio CURVA.
- *Uso: Interiores, Sinalização de escritórios, hall, portas de acesso, salas de reuniões, etc.
- *Materiais recomendados: Vinil de corte e impressão digital.
- *Aplicação: mediante parafusos ou adesivo duplo.
- Montagem fácil e rápida.
- Parafusos não incluídos.

15614	200x200mm
15615	200x250mm
15616	200x300mm
15617	300x400mm
15618	500x500mm

- ES** **Instalación:**
1. Une la placa de aluminio con las tapas de plástico y los perfiles curvos, como en la imagen y unir con tornillos.
 2. Colocar el panel transparente sobre el soporte y apretar para sujetarlo.

- UK** **Install Explain:**
1. Fix arc aluminium material alloy material, aluminium slice and plastic fittings together by screw, then fix on place where your need.
 2. Conglutinate transparency to aluminium-plastic composite panel.
 3. Hitch plastic fittings and main faceplate together.

- FR** **Installation:**
1. Joindre la plaque d'aluminium avec les bouchons de plastique et les profils courbés, comme dans l'image et les joindre avec les vis.
 2. Placer le panneau transparent sur le support et lui presse pour le fixer.

- PT** **Instalação:**
1. Una a placa de alumínio com as tampas de plástico e os perfis curvos, como na imagem e una com os parafusos.
 2. Coloque o painel transparente sobre o suporte e aperte para fixá-lo.

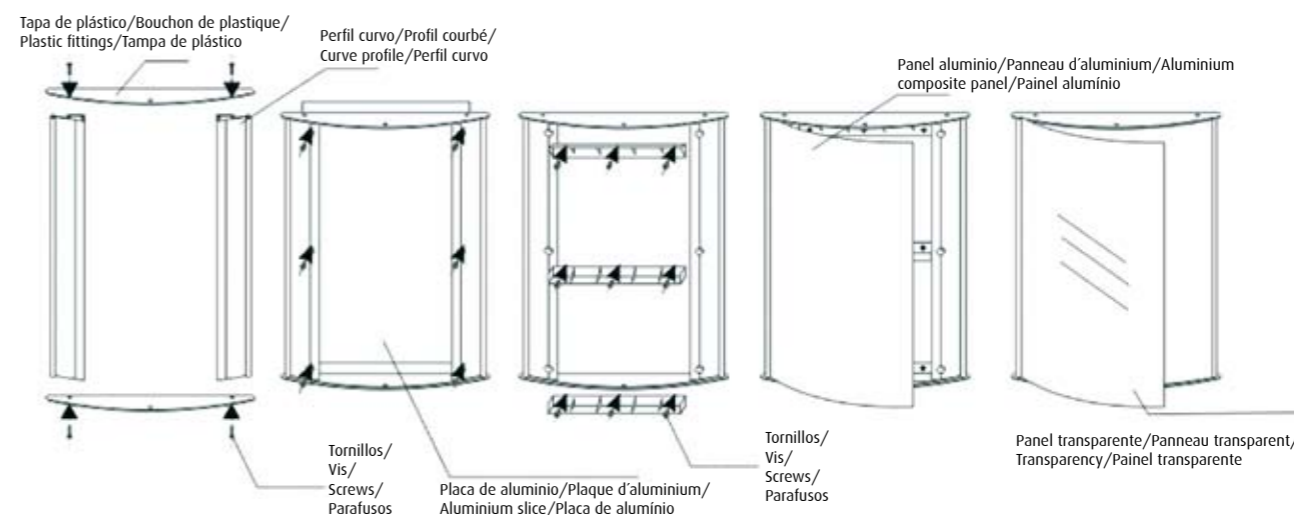

Directorio Curvo "BEYELER"/Directoir Courbé "BEYELER"/Sign System Curve "BEYELER"/Directório Curvo "BEYELER"



Sistema de señalización compuesto por placas de aluminio curvas y tapas laterales. Disponible en 3 anchos distintos. Este sistema permite la composición de directorios de pared curvos según la necesidad del cliente.

Los componentes de este sistema se suministran por separado.



Panneaux directionnels d'aluminium. Les lames sont disponibles en couleur argenté et en trois hauteurs différents.

Les accessoires pour ce system sont achetés séparément.



Sign system with curve profile. Available in three different widths. This system allows the composition of directories wall according to customer needs.

The components of the system are supplied separately.



Sistema de sinalização composto por placas de alumínio curvas e tampas laterais. Disponível em 3 larguras distintas. Este sistema permite a composição de directórios curvos para parede, segundo a necessidade do cliente.

Os componentes deste sistema fornecem-se separadamente.

Placa de directorio/Plaque de directoire/
Aluminum sign prolife/Placa de directório:

Precio por metro lineal (Incluye plástico protector)/

Prix par mètre linéaire/

Price for linear meter/

Preço por metro linear (Inclui plástico protector).

10224	60mm
10225	90mm
10226	140mm

Corte unitario/Coupe unitaire/
Profile cut/Corte unitário.

10233

Accesorios directorio/Accessoires de
directoire/Accessories/Acessórios directório.

Tapas Nylon para perfil 60mm/Bouchon Nylon pour lame de 60mm/
Plastic endcaps for 60mm profiles/Tampas de Nylon para perfil 60mm.

10227	Pack 10 Uni.	
10230	Pack 10 Uni.	

Tapas Nylon para perfil 90mm/
Bouchon Nylon pour lame de 90mm/
Plastic endcaps for 90mm profiles/
Tampas de Nylon para perfil 90mm.

10228	Pack 10 Uni.	
10231	Pack 10 Uni.	

Tapas Nylon para perfil 140mm/
Bouchon Nylon pour lame de 140mm/
Plastic endcaps for 140mm profiles/
Tampas de Nylon para perfil 140mm.

10229	Pack 10 Uni.	
10232	Pack 10 Uni.	



Sistema de Banderolas a Pared "Recto"/Système Drapeaux pour Mur "Droit"/Straight Flag Signs/Sistema de Bandeirolas para Parede "Recto"



Sistema compuesto de placas de aluminio a doble cara para fijar a pared, con señalización doble.

Se suministra en kits completos.

*Contenido:

- Placas de aluminio a doble cara.
- Soporte de fijación.
- Tapas laterales.

*Uso: Interior. Aseos, esquinas, etc.

*Materiales recomendados: Vinilo de corte e impresión digital.

*Aplicación: mediante tornillos.

Fácil y rápido montaje.

Tornillería no incluida.



Straight Flag Sign.

Aluminium double sided flag wall. Mount any projected wall sign with screws. Complete kits.

*Includes:

- Aluminium profile double-sided.
- Aluminium fittings
- Plastic endcaps.

*Indoor use: corridors, office building, corners, commercial centres, etc.

Easy and quick to assembly.



Système composé par plaques d'aluminium de double face pour fixer au mur qui permet une double signalisation.

On les fournit en jeux complets.

*Contenu:

- Plaque d'aluminium de double face.
- Support de fixation.
- Bouchons latérales.

*Utilisation: intérieures, toilettes, coins, etc.

*Matériels recommandés: vinyle de coupe et impression digital.

*Application: au moyen de vis.

Montage facile et rapide.

Vis non inclus.



Sistema composto de placas de alumínio de dupla face para fixar à parede, com dupla sinalização.

Fornec-se em kits completos.

*Conteúdo:

- Placas de alumínio dupla face.
- Suporte de fixação.
- Tampas laterais.

*Uso: interiores, WC, esquinas, etc.

*Materiais recomendados: Vinil de corte e impressão digital.

*Aplicação: mediante parafusos.

Montagem fácil e rápida.

Impressão e parafusos não incluídos.

BANDEROLAS RECTAS/ DRAPEAUX DROITS/ STRAIGHT FLAG SIGN/ BANDEIROLAS RECTAS		
		15685 90x220mm
		15686 90x320mm
		15687 124x220mm
		15688 124x320mm
		15689 124x420mm
		15690 150x150mm
		15691 150x220mm
		15692 150x320mm
		15693 150x420mm

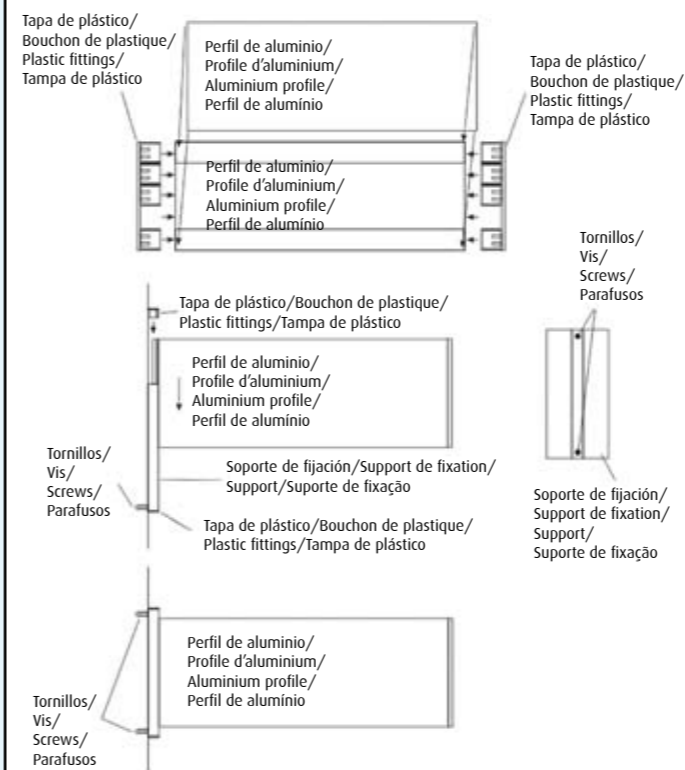

Instalación:

1. Unir los perfiles de aluminio.
2. Colocar las tapas de plástico.
3. Hacer 2 agujeros en los extremos del soporte y fijación.
4. Atornillar la parte inferior del soporte a la pared y pegar la tapa.
5. Acoplar los perfiles de aluminio al soporte como en la imagen.
6. Atornillar la parte superior del soporte y pegar la tapa.



Installation:

1. Joindre les profils d'aluminium.
2. Placer les bouchons de plastique.
3. Faire 2 trous dans les extrémités du support pour la fixation.
4. Visser la partie inférieure du support au mur et coller le bouchon.
5. Rejoindre les profils d'aluminium au support comme dans l'image.
6. Visser la partie supérieure du support et placer le bouchon.



Install Explain:

1. Fix straight aluminium double-sided profile.
2. Put the plastic endcaps.
3. Make two holes. Fix and fasten the groove with the screws on the bottom part.
4. Introduce the profile in the support.
5. Screw the top part and put in the plastic endcaps.



Instalação:

1. Unir os perfis de alumínio.
2. Colocar as tampas de plástico.
3. Fazer 2 furos nos extremos do suporte para fixação.
4. Aparafusar a parte inferior do suporte à parede e colar a tampa.
5. Juntar os perfis de alumínio ao suporte como na imagem.
6. Aparafusar a parte superior do suporte e colocar a tampa.

Sistema de Banderolas a Pared "Curvo"/Système Drapeaux pour Mur "Courbé/Curve Flag Sign/Sistema de Bandeirolas para Parede "Curvo"



Sistema de señalización compuesto de placas de aluminio curvo a doble cara en medidas estándar. Se suministra en kits completos.

*Contenido:

- Placas de aluminio a doble cara.
- Soporte de fijación.
- Tapas laterales.
- Plástico protector.

*Uso: Interior. Aseos, esquinas, etc.

*Materiales recomendados: Vinilo de corte e impresión digital.

*Aplicación: mediante tornillos.

Fácil y rápido montaje.

Tornillería no incluida.



Système de signalisation composé par plaques d'aluminium courbé de double face de dimension standard. On les fournit en jeux complets.

*Contenu:

- Plaque d'aluminium de double face.
- Support de fixation.
- Bouchons latéraux.
- Plastique de protection.

*Utilisation: intérieures, toilettes, coins, etc.

*Matériels recommandés: vinyle de coupe et impression digital.

*Application: au moyen de vis.

Montage facile et rapide.

Vis non inclus.



Curve Flag Sign.

Aluminium double sided flag wall. Mount any projected wall sign with screws. Complete kits.

*Includes:

- Aluminium profile double-sided.
- Aluminium fittings.
- Plastic endcaps.
- Transparent sleeve.

*Indoor use: Office building, shops. Public places, etc.

Easy and quick to assemble.

Screws not includes.



Sistema de sinalização composto de placas curvas de alumínio de dupla face em medidas standar.

Fornece-se em kits completos.

*Conteúdo:

- Placas de alumínio dupla face.
- Suporte de fixação.
- Tampas laterais.
- Plástico protector.

*Uso: interiores, WC, esquinas, etc.

*Materiais recomendados: Vinil de corte e impressão digital.

*Aplicação: mediante parafusos.

Montagem fácil e rápida.

Parafusos não incluídos.



Banderolas Curvas (Con separador)/Drapeaux Courbé (Avec séparateur)/Curve Flag Sign/Bandeirolas Curvas (Com separador)		15619	115x150mm
		15620	115x180mm
		15621	115x220mm
		15625	150x150mm
		15626	150x180mm
Banderolas Curvas (Directos a pared)/Drapeaux Courbé (Directs pour mur)/Curve Flag Sign/Bandeirolas Curvas (Directas para parede)		15622	150x115mm
		15623	180x115mm
		15624	220x115mm
		15627	180x150mm
		15628	200x150mm

Banderolas Curvas (Directos a pared)/Drapeaux Courbé (Directs pour mur)/Curve Flag Sign/Bandeirolas Curvas (Directas para parede)		15629	115x220mm
		15630	115x280mm
		15631	115x300mm
		15632	150x150mm
		15633	150x250mm



Instalación (Directas a pared):

1. Unir los perfiles de aluminio.
2. Colocar la tapa de plástico y atornillar.
3. Poner la lámina transparente sobre los perfiles.
4. Unir los perfiles con el soporte de plástico.
5. Colocar con tornillos en el lugar apropiado.



Installation (Directes au mur):

1. Joindre les profils d'aluminium.
2. Placer les bouchons de plastique et visser.
3. Placer la lame transparente sur les profils.
4. Joindre les profils avec le support de plastique.
5. Placer avec des vis dans le lieu choisi.



Install Explain:

1. Fix arc aluminium double-sided sign bottom and faceplate together.
2. Lock plastic fitting and arc aluminium double-sided faceplate together.
3. Conglutinate transparency into arc aluminium double-sided faceplate.
4. Fix the finished double-sided sign on the place where you need by screw.



Instalação (Directas para parede):

1. Unir os perfis de alumínio.
2. Colocar a tampa de plástico e aparafusar.
3. Colocar a lâmina transparente sobre os perfis.
4. Unir os perfis com o suporte de plástico.
5. Colocar com parafusos no lugar apropriado.

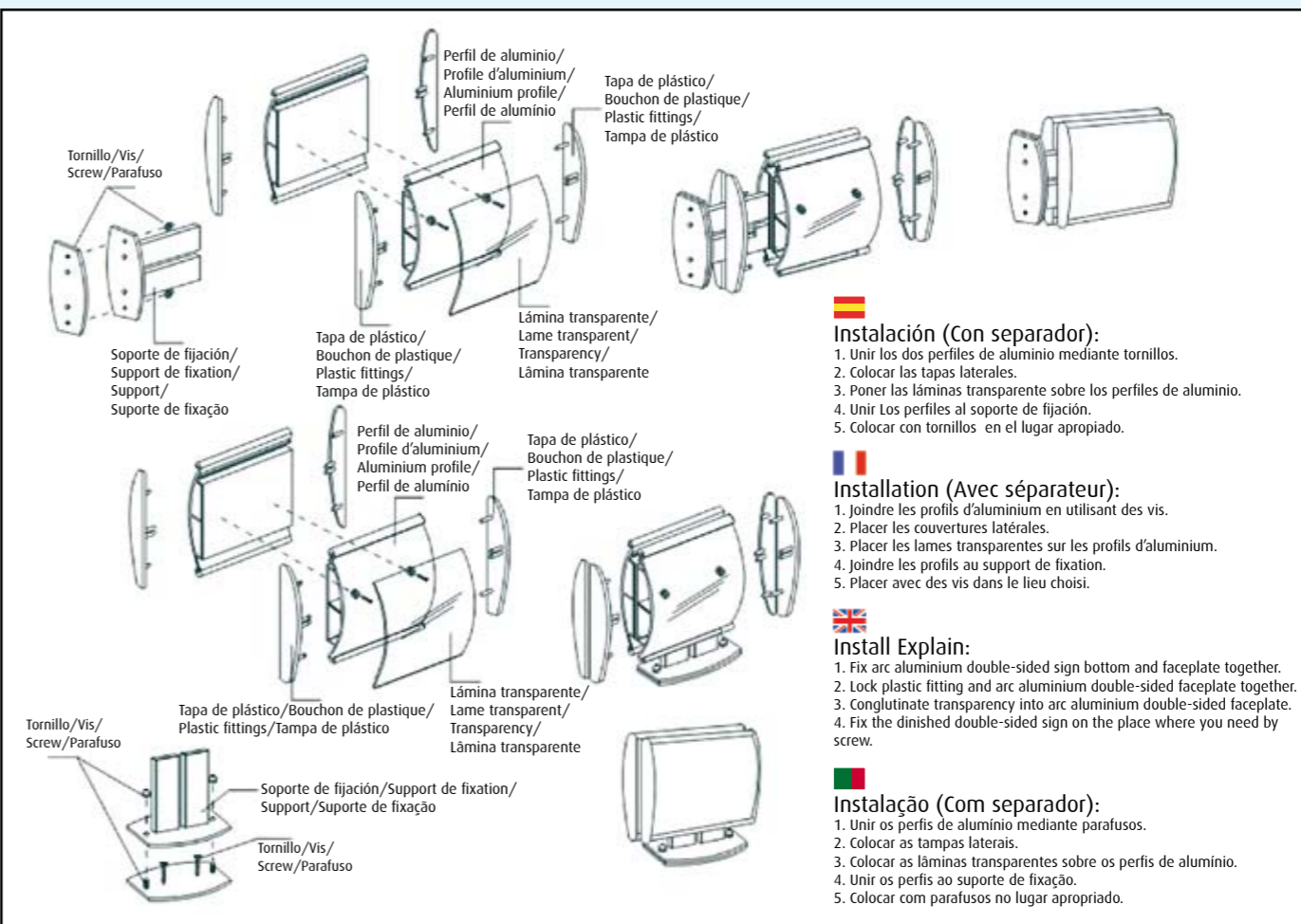
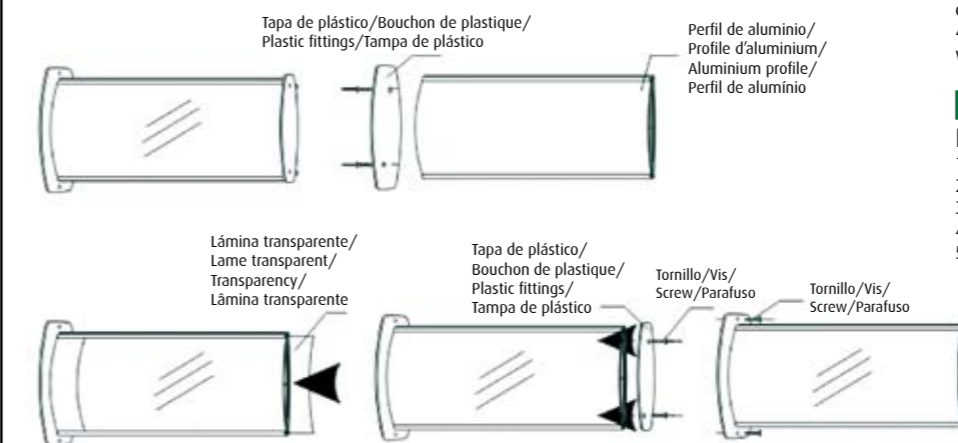

Instalación (Con separador):

1. Unir los dos perfiles de aluminio mediante tornillos.
2. Colocar las tapas laterales.
3. Poner las láminas transparente sobre los perfiles de aluminio.
4. Unir Los perfiles al soporte de fijación.
5. Colocar con tornillos en el lugar apropiado.



Installation (Avec séparateur):

1. Joindre les profils d'aluminium en utilisant des vis.
2. Placer les couvertures latérales.
3. Placer les lames transparentes sur les profils d'aluminium.
4. Joindre les profils au support de fixation.
5. Placer avec des vis dans le lieu choisi.



Install Explain:

1. Fix arc aluminium double-sided sign bottom and faceplate together.
2. Lock plastic fitting and arc aluminium double-sided faceplate together.
3. Conglutinate transparency into arc aluminium double-sided faceplate.
4. Fix the finished double-sided sign on the place where you need by screw.



Instalação (Com separador):

1. Unir os perfis de alumínio mediante parafusos.
2. Colocar as tampas laterais.
3. Colocar as lâminas transparentes sobre os perfis de alumínio.
4. Unir os perfis ao suporte de fixação.
5. Colocar com parafusos no lugar apropriado.

Sistema de Señalización Aéreo/Système de Signalisation Suspendu/Suspended Signs/Sistema de sinalização Aéreo



Sistema de señalización interior compuesto de 2 placas de aluminio recto a doble cara para una señalización aérea, formato estándar. Se suministra en kits completos.

*Contenido:

- 2 placas de aluminio.
- Cable de acero.
- Tapas laterales.

*Uso: Interior. Pasillos, esquinas, etc.

*Materiales recomendados: Vinilo de corte e impresión digital.

Fácil y rápido montaje.



Système de signalisation intérieur composé par deux plaques droits d'aluminium de double face pour une signalisation suspendu de format standard.

On les fournit en jeux complets.

*Contenu:

- 2 plaques d'aluminium.
- Câble d'acier.
- Bouchons latéraux.

*Utilisation: intérieur, corridor, coin, etc.

*Matériel recommandé: vinyle de coupe et impression digital.

Montage facile et rapide.



Aluminium suspended signs. Double-sided. Complete Kits.

*Includes:

- Aluminium profile.
- Steel wire.
- Endcaps.

*Indoor use: Corners, corridors, sections, office, etc.

Easy and quick to assemble.



Sistema de sinalização interior composto por duas placas de alumínio recto e com dupla face para uma sinalização aérea, formato standar.

É fornecido em kits completos.

*Conteúdo:

- Duas placas de alumínio.
- Cabo de aço.
- Tampas laterais.

*Uso: Interiores, corredores, esquinas, etc.

*Materiais recomendados: Vinil de corte e impressão digital.

Montagem rápida e fácil.



15673	90x500mm
15674	124x150mm
15675	124x650mm
15676	150x500mm
15677	150x650mm



Sistema de Sobremesa "Recto"/Chevalet de Bureaux "Droit"/Desk Signs/Sistema Sob Mesa "Recto"



Sistema compuesto de dos placas de aluminio rectas más soportes especiales que permiten su postura inclinada sobre un escritorio a modo identificativo o informativo.

Se suministra en kits completos.

*Contenido:

- 2 placas de aluminio rectas.
- Soporte especial de posicionamiento.
- Tapas laterales.

*Uso: Interior. Escritorios, recepciones, etc.

Fácil y rápido montaje.



Straight Desk Sign.

Aluminium tabletop signs. Complete kits.

*Includes:

- Aluminium metal alloy face plate.
- L-plastic fitting.
- Plastic endcaps.

*Indoor use: Tabletop, desk counters, desks, counters, receptions, etc.

Easy and fast to assemble.



Système composé par deux plaques d'aluminium droit et supports spéciaux qui permettent leur position inclinée sous un bureau de façon identificatoire et informative. Fourni en kits complets.

*Contenu:

- Deux plaques droites d'aluminiums.
- Support spécial de positionnement.
- Bouchons latéraux.

*Utilisation: Intérieurs. Bureaux, réceptions, etc.

Montage rapide et facile.



Sistema composto por duas placas de alumínio rectas e suportes especiais que permitem a sua postura inclinada sob uma secretária de modo identificativo e informativo.

É fornecido em kits completos.

*Conteúdo:

- Duas placas de alumínio rectas.
- Suporte especial de posicionamento.
- Tampas laterais.

*Uso: Interiores. Escritórios, recepções, etc.

Montagem rápida e fácil.

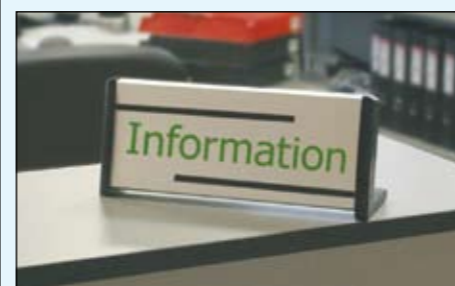

Señalización de sobremesa recto/ Signalisation chevalet bureaux droit/ Straight desk sign/ Sinalização sob mesa recta	15611	100x200mm
	15612	100x250mm
	15613	100x280mm

Perfil de aluminio/Profil d'aluminium/
Aluminium metal alloy faceplate/
Perfil de alumínio



Tapa lateral/Bouchon latéral/
Plastic fitting/Tampa lateral

Sujección de plástico/Fixation de plastique/
Plastic fitting/Suspensão de plástico

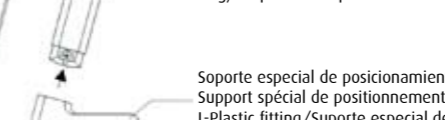

Soporte especial de posicionamiento/
Support spécial de positionnement/
L-Plastic fitting/Suporte especial de posicionamento



Instalación:

1. Sujetar el perfil de aluminio con tornillos.
2. Colocar las tapas de plástico en los laterales.
3. Poner el soporte especial de posicionamiento junto con el perfil de aluminio.



Install Explain:

1. Put aluminium faceplate fasten with screw.
2. Fix plastic fitting on the faceplate two side by screw.
3. Make the L-plastic fitting cover aluminium faceplate.



Installation:

1. Fixer le profil d'aluminium avec les vis.
2. Placer les couvertures de plastique dans les parties latérales.
3. Rejoindre le support spécial de positionnement avec le profil d'aluminium.



Instalação:

1. Fixar o perfil de alumínio com os parafusos.
2. Colocar as tampas de plástico nas laterais.
3. Juntar o suporte especial de posicionamento com o perfil de alumínio.

Sistema de Sobremesa "Curvo"/Chevalet de Bureaux Courbé/Curve Desk Sign/Sistema Sob Mesa "Curvo"

ES
Sistema compuesto de dos placas de aluminio curvo más soportes especiales que permiten su colocación inclinada sobre un escritorio a modo identificativo o informativo.
Se suministra en kits completos.
*Contenido:
- 2 placas de aluminio curvos.
- Tapas laterales de posicionamiento grises.
- Plástico protector.
*Uso: Interior. Escritorios, recepciones, etc.
Fácil y rápido montaje.

FR
Système composé par deux plaques courbées d'aluminium et supports spéciaux qui permettent une inclination des plaques sous un bureau de façon identificatoire et informatives. Fourni en kits complets.
*Contenu:
- Deux plaques courbées d'aluminium.
- Bouchons latérales grises.
- Plastique de protection.
*Utilisation: Intérieurs. Bureaux, réceptions, etc.
Montage rapide et facile.

UK
Curve Desk Sign.
Aluminium tabletop signs. Complete kits.
*Includes:
- Main faceplate/Arc aluminium metal alloy.
- Transparent sleeve.
- Plastic fitting.
*Indoor use: Tabletop, desk, counters, receptions, etc.
Easy and fast to assemble.

PT
Sistema composto de duas placas de alumínio curvas, mais suportes especiais que permitem uma colocação inclinada sobre uma secretária de um modo identificativo e informativo.
É fornecido em kits completos.
*Conteúdo:
- Duas placas de alumínio curvas.
- Tampas laterais cinzentas de posicionamento.
- Plástico protector.
*Uso: Interiores. Escritórios, recepções, etc.
Montagem rápida e fácil.



Señalización de sobremesa recto/Signalisation chevalet bureaux courbé/ Curve desk sign/ Sinalização sob mesa recta	15599	115x180mm
	15600	115x200mm
	15601	115x250mm
	15602	115x350mm
	15603	150x300mm
	15604	210x297mm
	15605	210x200mm
	15606	210x150mm
	15607	210x100mm
	15608	297x210mm
	15609	150x210mm
	15610	100x210mm

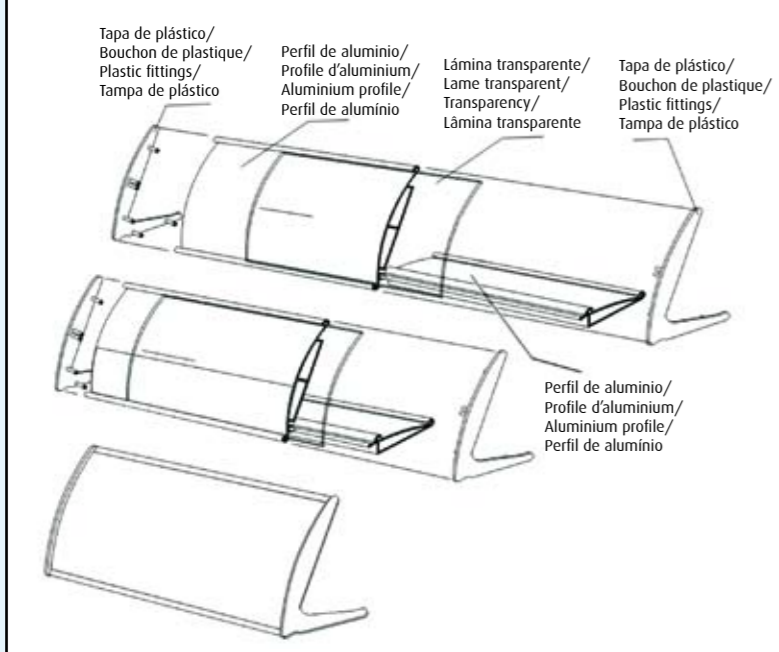

ES
Instalación:
1. Introducir la lámina transparente en la superficie de aluminio.
2. Introducir las tapas de plástico en los laterales.

FR
Installation:
1. Introduire la lame transparent dans la surface d'aluminium.
2. Introduire les bouchons de plastique aux latérales.

UK
Instalación:
1. Conglutinate transparency to aluminium metal alloy faceplate.
2. Put left and right fittings together with aluminium metal alloy faceplate.
3. Hitch fitting and aluminium metal alloy faceplate together.

PT
Instalação:
1. Introduzir a lâmina transparente na superfície de alumínio.
2. Introduzir as tampas de plástico nos laterais.

Sistema de Sobremesa con Soporte/Chevalet de Bureau avec Support/Desk Sign/Sistema Sob Mesa com Suporte

ES
Sistema compuesto de dos piezas de acero que permiten la colocación de un cartel sobre un escritorio a modo identificativo o informativo.
*Contenido:
- 2 piezas de acero cromado o dorado.
*Uso: Interior. Escritorios, recepciones, mostradores, etc.
*Materiales recomendados: Metacrilato, PS, placas de aluminio, etc.
Se suministra en bolsas de 2 unidades.
Fácil y rápido montaje.

FR
Système composé par deux pièces d'acier qui permettent la colocation d'une affiche sous le bureau de façon identificatoire et informative.
*Contenu:
- Deux pièces d'acier chromé ou doré.
*Matériel recommandé: Acrylique, PS, Plaques d'aluminium, etc, ...
Fournis en emballages de 2 unités.
Montage rapide et facile.

UK
Desk sign steel support. Gold or chrome finished.
*Includes:
- Two steel support.
*Indoor Use: Counters, desk, receptions, etc.
Easy and quick to assemble.

PT
Sistema composto por duas peças de aço as quais permitem a colocação de um cartaz sob a secretária de modo identificativo e informativo.
*Conteúdo:
- Duas peças de aço cromado ou dourado.
*Uso: Interiores. Escritórios, recepções, mostradores, etc.
*Materiais recomendados: Acrílico, ps, Placas de alumínio, etc.
É fornecido em sacos de duas unidades.
Montagem rápida e fácil.
Impressão não incluída.



Cromado Cónico/Chromé conique/Conical Chrome/Cromado Cónico	15567	8x80mm	Pack 2 Uni.
Cromado Cilíndrico/Chromé cylindrique/Cylindrical Chrome/Cromado Cilíndrico	15568	8x80mm	Pack 2 Uni.
Dorado Cónico/Doré Conique/Conical Brass/Dourado Cónico	15569	8x80mm	Pack 2 Uni.
Dorado Cilíndrico/Doré Cylindrique/Cylindrical Brass/Dourado Cilíndrico	15570	8x80mm	Pack 2 Uni.

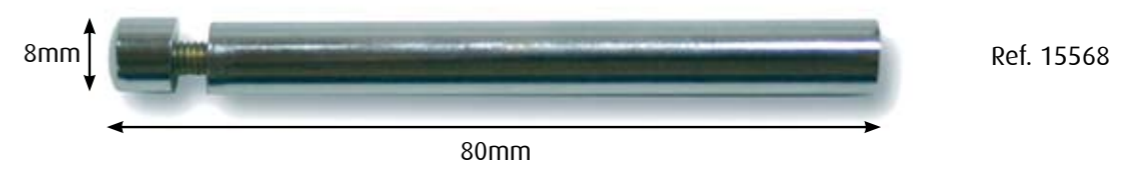

Sistema de Perfil a Pared/Système de Profil pour Mur/Wall Profile/Sistema de Perfil para Parede

ES
Sistema compuesto por un perfil, que fijado a la pared, permite la colocación de gráficas en papel a modo informativo, de fácil y rápido intercambio.
*Contenido:
- Barra de perfil.
- Tapas laterales.
*Uso: Interior. Oficinas, recepciones, etc.
Disponible en 2 colores (anodizado o dorado).
Fácil y rápido montaje.

FR
Système composé par un profil, qui se fixe au mur, en permettant le placement des visuels informatifs. La substitution est facile et rapide.
*Contenu:
- Barre de profil.
- Bouchon latérales.
*Utilisation: Intérieurs. Bureaux, réceptions, etc.
Disponible en deux couleurs (anodisé et doré). Montage rapide et facile.

UK
Wall profile system. Easy and fast to assemble. One can simply open the front profile to change your documents. Two colours are available, silver or gold.
*Includes:
- Aluminium profile.
- Plastic endcaps.
*Indoor use: Office, conference room, etc.

PT
Sistema composto por um perfil, que fixo à parede, permite a colocação de impressões em papel de modo informativo, de substituição fácil e rápida.
*Conteúdo:
- Barra de perfil.
- Tampas laterais.
*Uso: Interiores. Escritórios, recepções, etc.
Disponível em duas cores (metalizado e dourado).
Montagem rápida e fácil.



Anodizado	15591	140mm
Anodisé	15592	290mm
Anodized	15593	440mm
Anodizado	15594	890mm
Dorado	15595	140mm
Doré	15596	290mm
Brass	15597	440mm
Dourado	15598	890mm



ES
Instalación:
1. Conectar un gancho de apertura-cerradura con otro igual.
2. Poner la combinación de los ganchos dentro del perfil de aluminio.
3. Colocar las tapas de plástico en ambos lados del perfil.

FR
Installation:
1. Joindre le crochet d'ouverture-boucle à l'autre égal.
2. Placer la combinaison des crochets à l'intérieur du profil d'aluminium.
3. Placer les bouchons de plastique dans les deux côtés du profil.

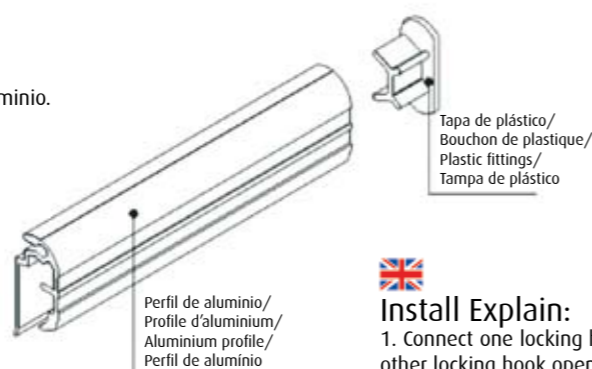
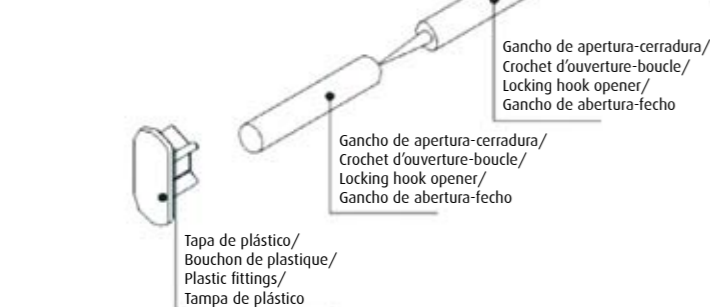

UK
Install Explain:
1. Connect one locking hook opener with other locking hook opener.
2. Put combined locking hook opener into aluminium metal alloy material inside.
3. Cover plastic in both side.

PT
Instalação:
1. Unir o gancho de abertura-fecho a outro igual.
2. Colocar a combinação dos ganchos dentro do perfil de alumínio.
3. Colocar as tampas de plástico em ambos os lados do perfil.

Sistema de Señalización Exterior/Système de Signalisation Extérieure/Outdoor Sing/Sistema de Sinalização Exterior

ES
Sistema de señalización exterior en dos medidas estándar, compuesto de dos postes de aluminio para fijación al suelo y perfiles de aluminio a doble cara para una mejor visualización.
*Uso: Exterior. Parking, zonas de entrada, señalización exterior de edificios, etc.
*Materiales recomendados: Vinilo de corte para exterior, impresión digital exterior.
Fácil y rápido montaje.

FR
Système de signalisation extérieure de deux dimensions standard, composé par deux poteaux d'aluminium pour fixer au sol et des profils d'aluminium de double face pour une meilleure visualisation.
*Utilisation: Extérieur. Parcs, zones d'entrée, signalisation extérieure de bâtiments, etc.
*Matériels recommandés: Vinyle de coupe pour l'extérieur et d'impression digitale extérieure.
Montage rapide et facile.

UK
Consist in aluminium post fixed to the outdoor floor. Double-sided.
*Outdoor use: Warehouse, building, office, etc.

PT
Sistema de sinalização exterior em duas medidas standar, composto por dois postes de alumínio para fixação ao solo e perfis de alumínio com dupla face para uma melhor visualização.
*Uso: Exterior. Parques, zonas de entrada, sinalização exterior de edifícios, etc.
*Materiais recomendados: Vinil de corte para o exterior e impressão digital exterior.
Montagem rápida e fácil.



15716	900x1200mm
15717	1500x1800mm

ES **Ref. 15716**
*Compuesto por:
- 2 Postes de aluminio de 1200x60mm de diámetro.
- 2 Tapas negras para poste de 60mm de diámetro.
- 1 perfil de aluminio de 180mm.
- 2 perfiles de aluminio de 40mm.
- 4 perfiles de aluminio de 90mm.

FR **Réf. 15716**
*Composé par:
- 2 poteaux d'aluminium 1200x60mm de diamètre.
- 2 bouchons noirs pour poteaux de 60mm de diamètre.
- 1 profil d'aluminium de 180mm.
- 2 profils d'aluminium de 40mm.
- 4 profils d'aluminium de 90mm.

ES **Ref. 15717**
*Compuesto por:
- 2 Postes de aluminio de 1800x60mm de diámetro.
- 2 Tapas negras para poste de 60mm de diámetro.
- 1 perfil de aluminio de 180mm.
- 2 perfiles de aluminio de 150mm.
- 4 perfiles de aluminio de 40mm.

FR **Réf. 15717**
*Composé par:
- 2 poteaux d'aluminium 1800x60mm de diamètre.
- 2 bouchons noirs pour poteaux de 60mm de diamètre.
- 1 profil d'aluminium de 180mm.
- 2 profils d'aluminium de 150mm.
- 4 profils d'aluminium de 40mm.

UK **Ref. 15716**
*Includes:
- 2 aluminium post 1200HX60mm diam.
- 2 Plastic post endcaps.
- 1 aluminium profile 180mm wide.
- 2 aluminium profile 40mm wide.
- 4 aluminium profile 90mm wide.

PT **Ref. 15716**
*Composto por:
- 2 Postes de aluminio de 1200x60mm de diámetro.
- 2 Tapas negras para poste de 60mm de diámetro.
- 1 perfil de aluminio de 180mm.
- 2 perfis de alumínio de 40mm.
- 4 perfis de alumínio de 90mm.

UK **Ref. 15717**
*Includes:
- 2 aluminium post 1800HX60mm diam.
- 2 Plastic post endcaps.
- 1 aluminium profile 180mm wide.
- 2 aluminium profile 150mm wide.
- 4 aluminium profile 40mm wide.

PT **Ref. 15717**
*Composto por:
- 2 Postes de alumínio de 1800x60mm de diámetro.
- 2 tampas pretas para poste de 60mm de diámetro.
- 1 perfil de alumínio de 180mm.
- 2 perfis de alumínio de 150mm.
- 4 perfis de alumínio de 40mm.

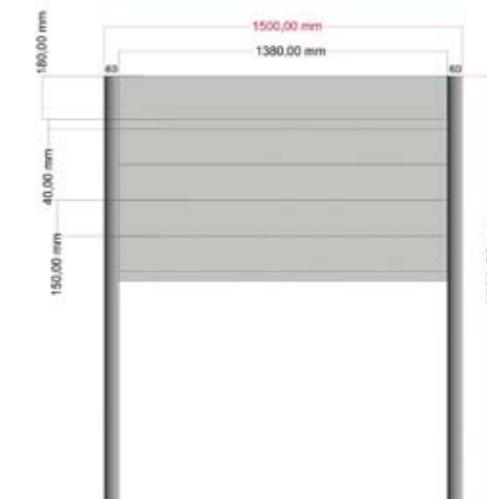
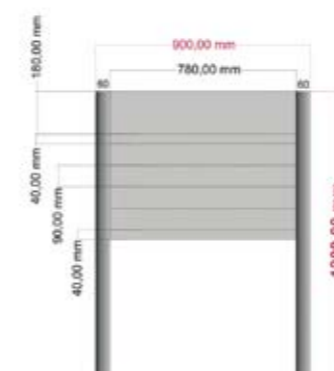

Embellecedores Separadores/Séparateurs Décoratifs/Wallmount Panel Supports/Separadores Decorativos



Sistema de fijación a pared de cartelería mediante dos piezas de acero que permiten aislarlo de la pared y a su vez proteger los tornillos utilizados para darle un mejor acabado. Disponible en color dorado y cromado en varias medidas.

*Contenido:

- Separador.
- Embellecedor.

*Uso: Interior y exterior, en placas de diferentes tipos, material y tamaños.



Système de fixation au mur d'affiches avec deux pièces d'acier qui permettent la séparation entre le mur et simultanément protéger les vis utilisées en réunissant de cette façon une meilleure finition. Disponible en couleur doré et chromé et en divers dimensions.

*Contenu:

- Séparateurs décoratifs.

Utilisation: intérieure et extérieure, divers types de plaques, matériels et dimensions.



Wallmounted through hole panel supports. These wallmount panel support are available in gold or chrome colour. Material: Steel.

Use: Indoor/Outdoor.



Sistema de fixação à parede, de cartaz, com duas peças de aço que permitem a separação da parede e a protecção dos parafusos para lhe dar uma melhor finalização. Disponível em dourado e cromado em várias medidas.

*Conteúdo:

- Separadores decorativos.

*Uso: Interior e exterior, em diferentes tipos de placas, materiais e tamanhos.



Tamaño Metopas/Dimensions/Sizes/Tamanho Metopas

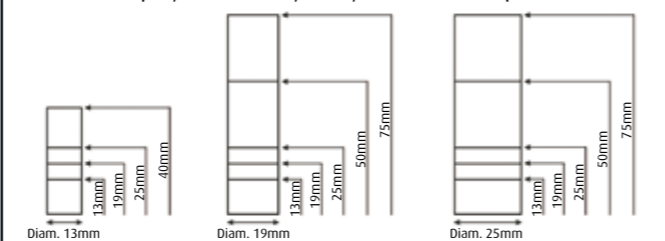

13mm Ø



Cromado	15500	13x13mm	Pack 4 Uni.
Chromé	15501	13x19mm	Pack 4 Uni.
Chrome	15502	13x25mm	Pack 4 Uni.
Cromado	15503	13x40mm	Pack 4 Uni.
Dorado	15504	13x13mm	Pack 4 Uni.
Doré	15505	13x19mm	Pack 4 Uni.
Gold	15506	13x25mm	Pack 4 Uni.
Dourado	15507	13x40mm	Pack 4 Uni.

19mm Ø



25mm Ø



Cromado	15508	19x13mm	Pack 4 Uni.
Chromé	15509	19x19mm	Pack 4 Uni.
Chrome	15510	19x25mm	Pack 4 Uni.
Cromado	15511	19x50mm	Pack 4 Uni.
	15512	19x75mm	Pack 4 Uni.
Dorado	15513	19x13mm	Pack 4 Uni.
Doré	15514	19x19mm	Pack 4 Uni.
Gold	15515	19x25mm	Pack 4 Uni.
Dourado	15516	19x50mm	Pack 4 Uni.
	15517	19x75mm	Pack 4 Uni.

Cromado	15518	25x13mm	Pack 4 Uni.
Chromé	15519	25x19mm	Pack 4 Uni.
Chrome	15520	25x25mm	Pack 4 Uni.
Cromado	15521	25x50mm	Pack 4 Uni.
	15522	25x75mm	Pack 4 Uni.
Dorado	15523	25x13mm	Pack 4 Uni.
Doré	15524	25x19mm	Pack 4 Uni.
Gold	15525	25x25mm	Pack 4 Uni.
Dourado	15526	25x50mm	Pack 4 Uni.
	15527	25x75mm	Pack 4 Uni.

Embellecedor Separador Cabeza Cuadrado/Séparateurs Décoratifs de Tête Carrée/Wallmount Panel Support "Square Head"/Separador decorativo cabeça quadrada



Sistema de fijación a pared de cartelería mediante dos piezas de acero que permiten aislarlo de la pared y a su vez proteger los tornillos utilizados para darle un mejor acabado. Medida y tamaño único.

*Contenido:

- Separador.
- Embellecedor.

*Uso: Interior y exterior en placas formato A4 ó A3.



Wallmounted through hole panel support.

Chrome colour.

Material: Steel.

*Use: Indoor/Outdoor.

15566 10x15mm Pack 4 Uni.



Système de fixation pour mur d'affiche avec deux pièces d'acier qui permettent la séparation du mur et simultanément protéger les vis utilisées en réunissant de cette façon une meilleure finition. Dimension et taille unique.

Contenu:

- Séparateurs décoratifs.

*Utilisation: intérieur et extérieure, plaques de différents types, matériel et dimensions A4 et A3.



Sistema de fixação à parede, de cartaz, com duas peças de aço, que permitem a separação da parede e a protecção dos parafusos para lhe dar uma melhor finalização. Medida e tamanho único.

*Conteúdo:

- Separadores decorativos.

*Uso: Interior e exterior em placas formato A4 ou A3.



Embellecedor Separador Aluminio-Colores/Séparateurs Décoratifs d'aluminium de Couleurs/Wallmount Aluminium Panel Support/Separadores Decorativos Alumínio - Cores



Sistema de fijación a pared de cartelería mediante dos piezas de aluminio que permiten aislarlo de la pared y a su vez proteger los tornillos utilizados para darle un mejor acabado. Disponible en colores.

*Contenido:

- Separador.
- Embellecedor.

*Uso: Interior y exterior, en placas de diferentes tipos, material y tamaños.



Système de fixation pour mur d'affiche avec deux pièces d'acier qui permettent la séparation du mur et simultanément protéger les vis utilisées en réunissant de cette façon une meilleure finition. Dimension et taille unique.

*Contenu:

- séparateurs décoratifs.

*Utilisation: intérieur et extérieure, plaques de différents types, matériel et dimensions.



These wallmount panel support are available in a range of finisher to complement your display.

Material: Aluminium. Indoor/Outdoor use.



Sistema de fixação à parede, de cartaz, com duas peças de alumínio, que permitem a separação da parede e a protecção dos parafusos para lhe dar uma melhor finalização. Disponível em várias cores.

*Conteúdo:

- Separadores decorativos.

*Uso: Interior e exterior, em placas de diferentes tipos, material e tamanhos.





15528	13x13mm	Pack 4 Uni.
15529	13x19mm	Pack 4 Uni.
15532	13x13mm	Pack 4 Uni.
15533	13x19mm	Pack 4 Uni.
15536	13x13mm	Pack 4 Uni.
15537	13x19mm	Pack 4 Uni.
15540	13x13mm	Pack 4 Uni.
15541	13x19mm	Pack 4 Uni.
15530	19x25mm	Pack 4 Uni.
15534	19x25mm	Pack 4 Uni.
15538	19x25mm	Pack 4 Uni.
15542	19x25mm	Pack 4 Uni.
15531	25x30mm	Pack 4 Uni.
15535	25x30mm	Pack 4 Uni.
15539	25x30mm	Pack 4 Uni.
15543	25x30mm	Pack 4 Uni.



Embellecedores/Séparateurs Décoratifs/Screw Covers/Separadores Decorativos

 Sistema que consiste en colocar unas anillas o embellecedores sobre las cabezas de los tornillos que queden al descubierto para taparlos. De esta forma también se decora la superficie de la pieza que vamos a montar.
 *Contenido:
 - 1 anilla para el tornillo.
 - 1 embellecedor para cubrirlo.
 *Uso: Interior y exterior, sobre placas de metacrilato u otros materiales a pared.

 Système qui comprend le placement des anneaux ou des séparateurs décoratifs sur les têtes des vis qui sont visibles, en les couvrant. De cette forme on peut aussi décorer la surface de la pièce que nous allons monter.
 *Contenu:
 - Une anneau pour la vis.
 - Un séparateur décoratif pour couvrir la vis.
 Utilisation: Intérieur et extérieur, sur des plaques d'acrylique ou autres matériels pour le mur.

 Attractive screw covers, without distances. Different covers sizes are available. Indoor/Outdoor use.

 Sistema que consiste em colocar umas anilhas ou separadores decorativos sobre as cabeças dos parafusos que ficam visíveis. Desta forma também se decora a superfície da peça que vamos montar.
 *Conteúdo:
 - Uma anilha para o parafuso.
 - Um separador decorativo para tapá-lo.
 *Uso: Interior e exterior, sobre placas de acrílico ou outros materiais para a parede.

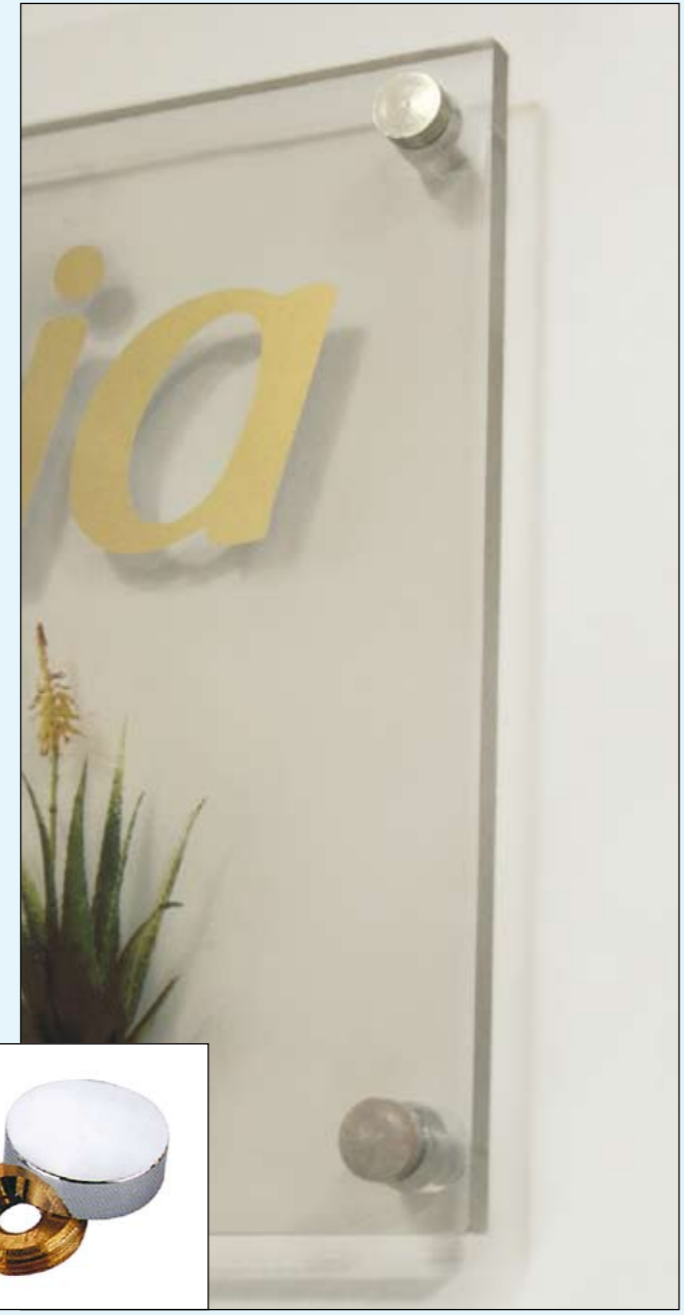

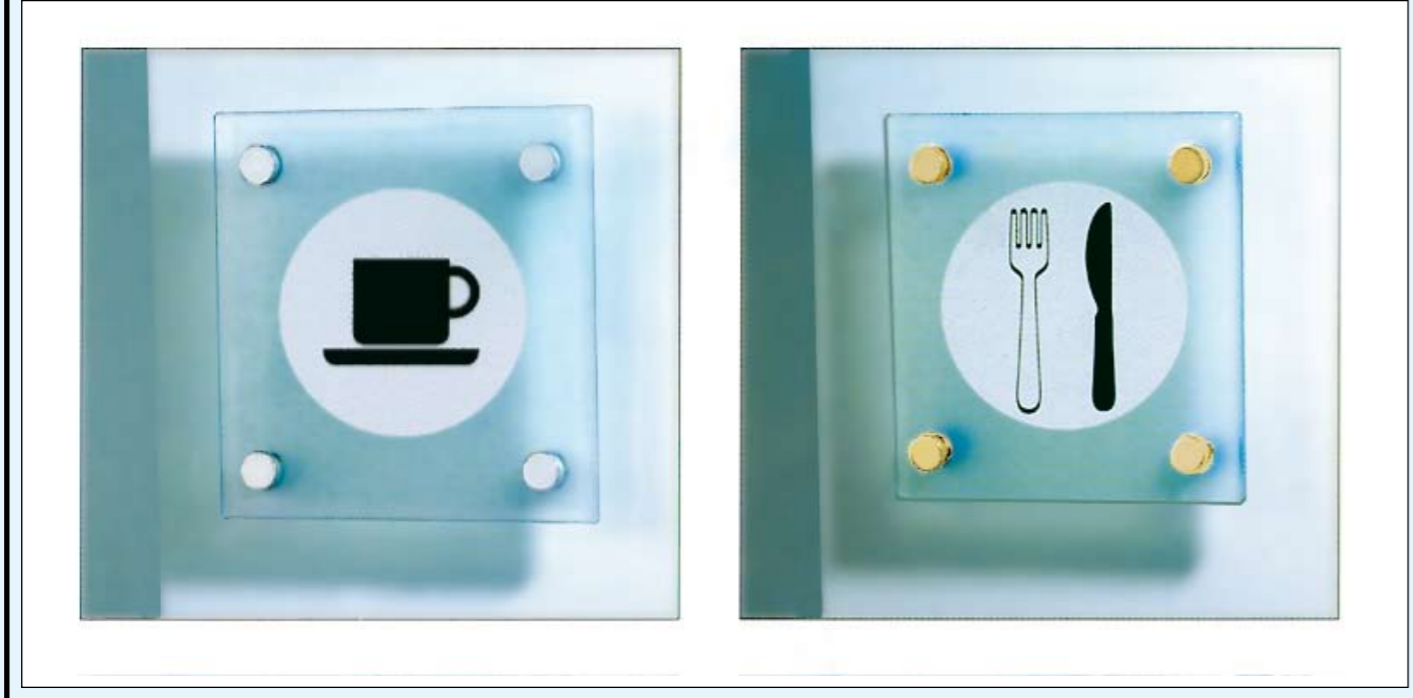

Cromado Chromé Chrome Cromado	15544	15mm	Pack 4 Uni.
	15545	19mm	Pack 4 Uni.
	15546	25mm	Pack 4 Uni.
Dorado Doré Gold Dourado	15547	15mm	Pack 4 Uni.
	15548	19mm	Pack 4 Uni.
	15549	25mm	Pack 4 Uni.



Separadores/Separateurs/Side Grip/Separadores

 Sistema de separación de cartelería, que permite fijar en su interior materiales de 8 a 10mm de espesor. Disponibles en dorado y cromado.
 *Contenido:
 - 2 piezas (separadores).
 *Uso: Interior, metacrilatos, cristales, etc.

 Système de séparation d'affiches qui permet la fixation de matériel avec une épaisseur ente les 8 et les 10mm Disponibles en doré et chromé.
 *Contenu:
 - Deux pièces (séparateurs).
 *Utilisation: Intérieurs, acryliques, vitre, etc...

 These fixing are mounted at the side. The materials, like glass, mirrors, leaded glass or anothers can easily be mounted on the wall without drilling any holes. They hold material up to 8 to 10mm thick. For indoor and outdoor use.

 Sistema de separação de cartazes de diferentes expessuras que podem ir de 8 a 10mm. Disponíveis em dourado e cromado.
 *Conteúdo:
 - Duas peças (separadores).
 *Uso: Interiores, acrílicos, vidros, etc.

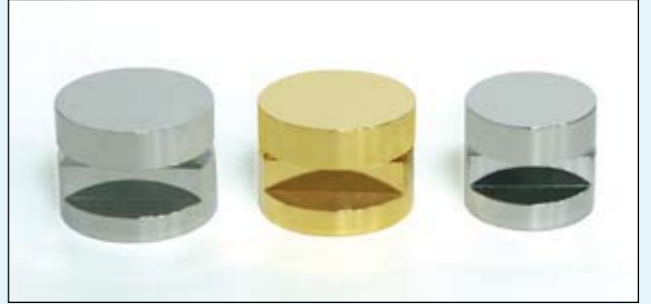
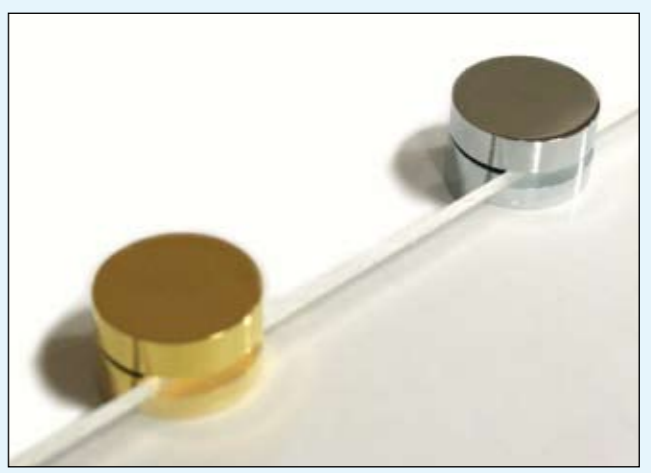



Cromado Chromé Chrome Cromado	15550	25x25mm	Pack 4 Uni.
	15551	25x30mm	Pack 4 Uni.
Dorado Doré Gold Dourado	15552	25x25mm	Pack 4 Uni.
	15553	25x30mm	Pack 4 Uni.

Separador Cuadrado/Separateur Carré/"Square" Side Grip/Separadores Quadrado

 Sistema de separación de cartelería, que permite fijar en su interior materiales de 10mm de espesor. Disponibles en dorado y cromado.
 *Contenido:
 - 2 piezas (separadores).
 *Uso: Interior, metacrilatos, cristales, etc.

 Système de séparation d'affiches qui permettent la fixation de matériels avec 10mm épaisseur. Disponibles dans doré et chromé.
 *Contenu:
 - Deux pièces (séparateurs).
 *Utilisation: Intérieurs, acryliques, vitre, etc...

 These fixing are mounted at the side. They hold materials up to 10mm thick on the vertical or horizontal edge. For indoor and outdoor use.

 Sistema de separação de cartazes de 10mm de espessura. Disponíveis em dourado e cromado.
 *Conteúdo:
 - Duas peças (separadores).
 *Uso: Interiores, acrílicos, vidros, etc.

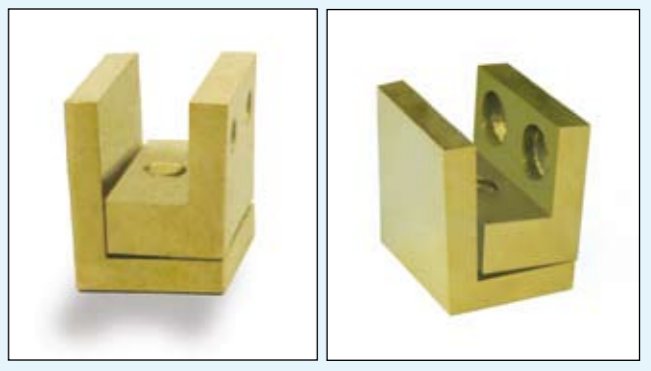

Dorado Cuadrado/Doré Carré/ Gold Square/Dourado Quadrado	15564	25x25mm	Pack 4 Uni.
Cromado Cuadrado/Chromé Carré/ Chrome Square/Cromado Quadrado	15565	25x25mm	Pack 4 Uni.

Sujeta estantes/Suspension d'étagères/Panel Support/Suspensão para estantes

 Sistema de sujeción de estanterías o cartelería mediante una pieza de acero atornilladas a la pared. Disponibles en dorado y cromado.

*Contenido:

- 1 pieza (sujeta estante).

*Uso: Fijación de baldas en locales, tiendas, cartelería, etc.

 Système de suspension d'étagères ou affiches avec une pièce vissées au mur. Disponible en chromé et doré.

*Contenu:

- Deux pièces (suspension d'étagères).

*Utilisation: Fixation des étagères en locaux, magasin, affiches, etc.

 Panel support for up to 12mm or 9,5mm thick.
Chrome or gold colour.
Material: steel.

 Sistema de suspensão de estantes ou cartazes com uma peça aparafusada à parede. Disponíveis em dourado e cromado.

*Conteúdo:

- Duas peças (Suspensas em estantes).

*Uso: Fixação de prateleiras em locais, lojas, cartazes, etc.

Cromado Chromé Chrome Cromado	15558	35x35mm	12mm	Pack 4 Uni.
	15560	25x25mm	9,5mm	Pack 4 Uni.
Dorado Doré Gold Dourado	15559	35x35mm	12mm	Pack 4 Uni.
	15561	25x25mm	9,5mm	Pack 4 Uni.

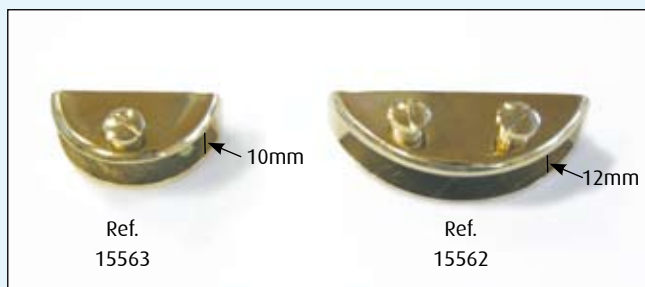

Dorado Doré Gold Dourado	15562	80x28mm	12mm	Pack 4 Uni.
	15563	50x25mm	10mm	Pack 4 Uni.



Cromado Chromé Chrome Cromado	15554	30mm	7,5mm	Pack 2 Uni.
	15555	50mm	9,5mm	Pack 2 Uni.
Dorado Doré Gold Dourado	15556	30mm	7,5mm	Pack 2 Uni.
	15557	50mm	9,5mm	Pack 4 Uni.

